

# 閱讀森林旋轉書櫃1、2層 組裝說明書

請詳細閱讀此說明書，以正確組裝及使用。

為確保使用上的安全，請在組裝完成後將 L 型板手及本說明書保存好，以利將來使用。



English version

## 組裝注意事項

- 此商品必須由成人拆開及組裝，並請小心保管組件，避免兒童吞食。
- 為避免嬰幼兒產生窒息危險，拆卸後請立即將包裝袋銷毀或遠離兒童。
- 建議由二位成人一同組裝。
- 務必按照本說明書的步驟順序進行，可避免重複拆裝。

## 安置注意事項

- 請預留至少68X68公分正方的空間，以利書櫃旋轉使用。
- 本產品僅適用於空氣流通且乾燥的室內，勿置於室外。
- 請將本產品放置於平穩的硬質水平地面上使用。
- 本產品請勿放置於長期潮濕的環境中，如：廁所。
- 請遠離加熱源，如：壁爐、移動式暖氣機。

## 使用注意與安全事項

- 本產品僅供置物收納使用，嚴禁攀爬、遊戲以防傾倒。幼兒使用本產品時，請在成人的陪同輔助與監督下使用。
- 旋轉時務必先確認自己與周邊他人身體部位及物品皆離開書櫃旋轉半徑，以防碰撞造成人員受傷或損壞。
- 請將物品或書本平均放置於每一格，以維持轉盤滑順度及使用壽命。
- 請使用雙手旋轉本體，確保書櫃旋轉平穩。
- 產品最大負載重量為單一格承重12公斤書籍或物品(備註)，切勿載運人體或動物。
- 切勿超過限定的負載重量，會使產品受損與人員受傷。
- 切勿猛力旋轉讓書本或物品掉落，會使產品受損與人員受傷。
- 切勿攀上、坐上或站上產品，會使產品受損與人員受傷。
- 切勿在不平穩的地方使用，會使產品受損與人員受傷。
- 切勿在軟墊上使用，會使產品受損與人員受傷。
- 切勿在濕滑的地方使用，會使產品受損與人員受傷。
- 請勿放置超過溫度80度以上的物品，會使產品受損。
- 請勿放置潮濕或會滲出液體的物品，會使產品受損。
- 錯誤的使用本產品，會使產品受損與人員受傷。
- 請定期檢視螺絲緊密度。若有鬆脫，務必盡快鎖緊後再進行使用。

## 清潔與保養方式

- 請用40度以下清水擦拭(也可添加非侵蝕性清潔劑)，並隨後用乾布擦拭保持乾燥。切勿以水沖洗。
- 當旋轉盤沒有一開始的滑順時，可在旋轉盤上滴入潤滑油(或針車油)，方法建議如下：

## 旋轉盤注油保養說明

1. 把所有物品及書本移出，將櫃體平躺使旋轉盤垂直於地面。
2. 將油嘴對準轉盤內外圈中的其中一顆鋼珠。
3. 每次二滴，滴完後將轉盤旋轉二圈，重複3-4次。
4. 滴入潤滑油時請控制力道，切勿用力按壓，避免潤滑油過多導致滲漏汙染地板。

!! 不建議使用高壓氣體噴射的潤滑油，易汙染櫃體與地面。 !!

## 備註

12公斤大約為：29本兒童雜誌地球公民365一本厚約7-8mm，約391-463公克(每期不同)

46本康軒學習雜誌進階版(不含閱讀誌)一本厚約4.5mm，約250公克(每期不同)

## 產品規格

品名：	閱讀森林旋轉書櫃	組裝後尺寸：	
貨號：	LK-FT-013 A	寬48 × 深48 × 高108.4 cm(三層)	
製造商：	愛兒館國際興業有限公司	單一格尺寸	
地址：	苗栗縣苗栗市英才路335巷19號	寬20.7 × 深23 × 高33 cm	
統一編號：	42743980	耐重：	每層48 kg，共192公斤
電話：	037-332-362	結構材質：	天然橡膠實木、鋁合金轉盤
網址：	lovekidsco.com.tw	表面處理：	硝化纖維塗料

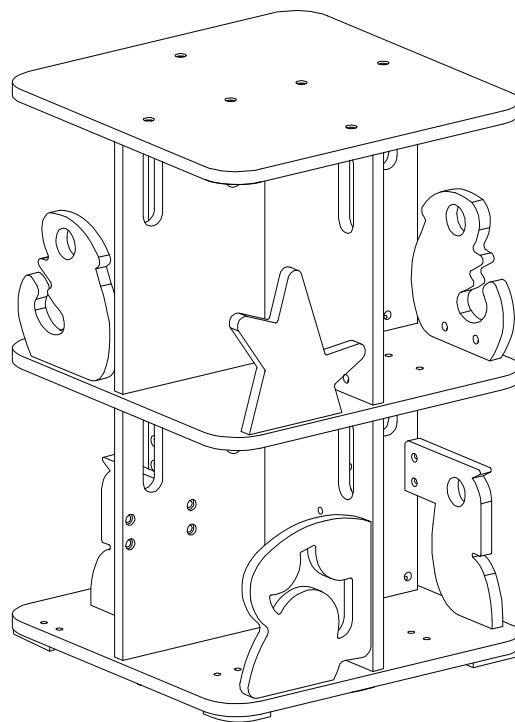

SH623001 A  
202305



客服 LINE ID  
@yih3890q



## 產品配件及工具表

● 戴帽螺絲 X6  
(30mm)

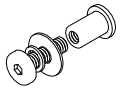

● 短螺絲組 X22  
(45mm)

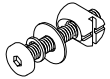

● 長螺絲組 X6  
(70mm)

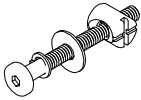

● 板手 X2

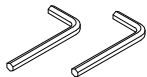

● 旋轉底板 X1

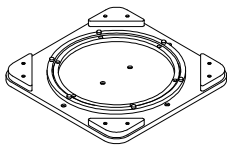

● 層板 X1

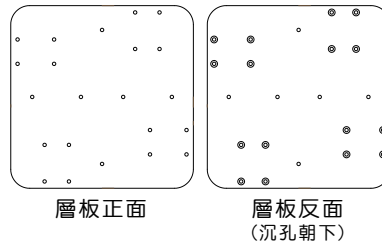

● 頂板 X1

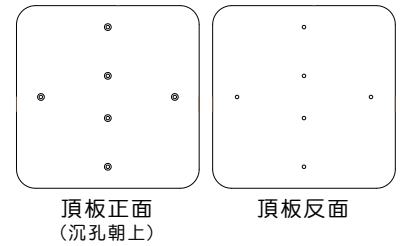

● 第一層大立板 X1

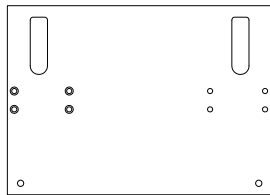

● 第一層小立板 X2

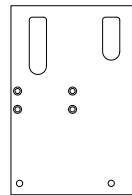

● 第二層大立板 X1

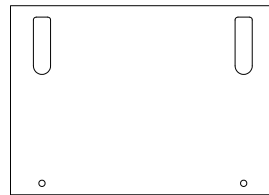

● 第二層小立板 X2

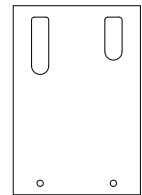

● 底層書擋 X4

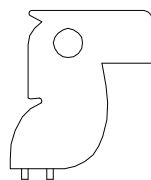

巨嘴鳥 X2

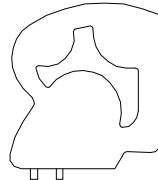

蘑菇 X2

● 書擋 X4



攀木蜥蜴 X2

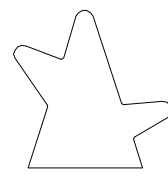

小樹枝 X2

## 第一層組裝

## 第一層材料

● 短螺絲組 X6



● 旋轉底板 X1

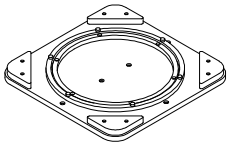

● 第一層大立板 X1

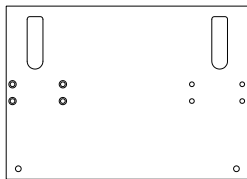

● 第一層小立板 X2

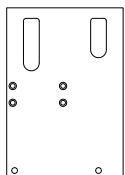

使用 ● 短螺絲組 將 ● 旋轉底板鎖上 ● 第一層大立板和 ● 第一層小立板完成第一層組裝。

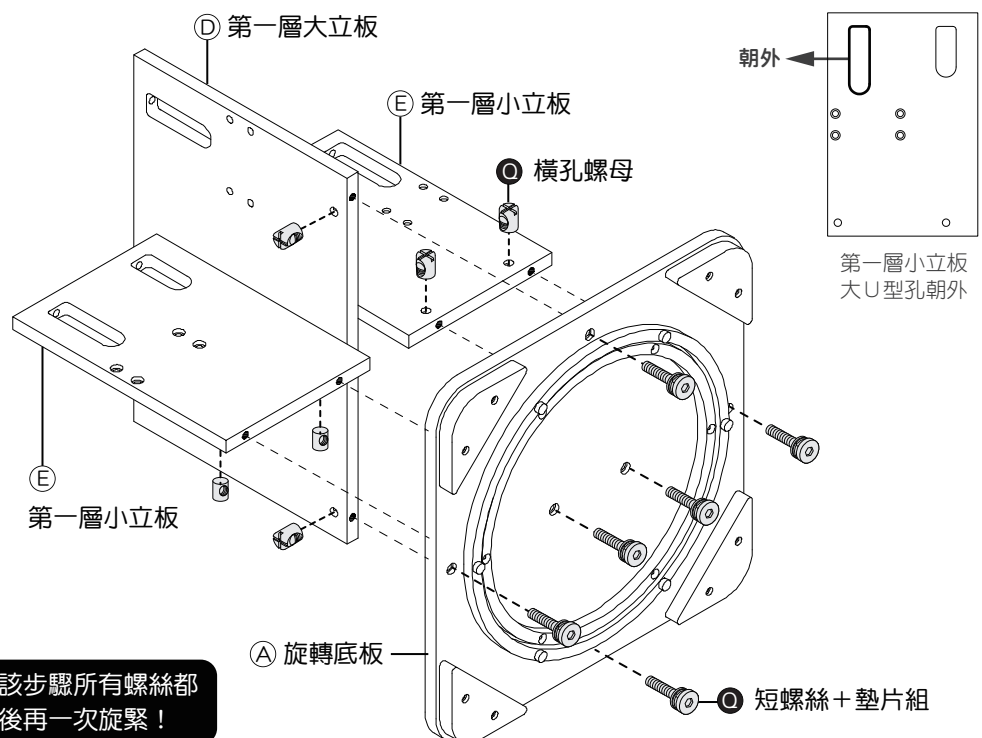

請在該步驟所有螺絲都扣上後再一次旋緊！

## 第二層組裝

## 第二層材料

Ⓡ 長螺絲組 X 6

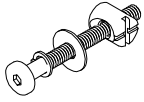

ⓑ 層板 X 1

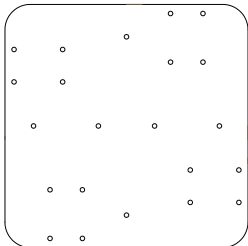

層板正面 (沉孔朝下)

ⓕ 第二層大立板 X 1

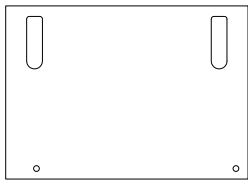

ⓐ 第二層小立板 X 2

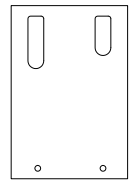

將組裝完的第一層書架平放在平穩的地面。

使用 Ⓡ 長螺絲組 將 ⓑ 層板 ⓕ 第二層大立板和 ⓐ 第二層小立板與第一層立架組合，完成第二層組裝。

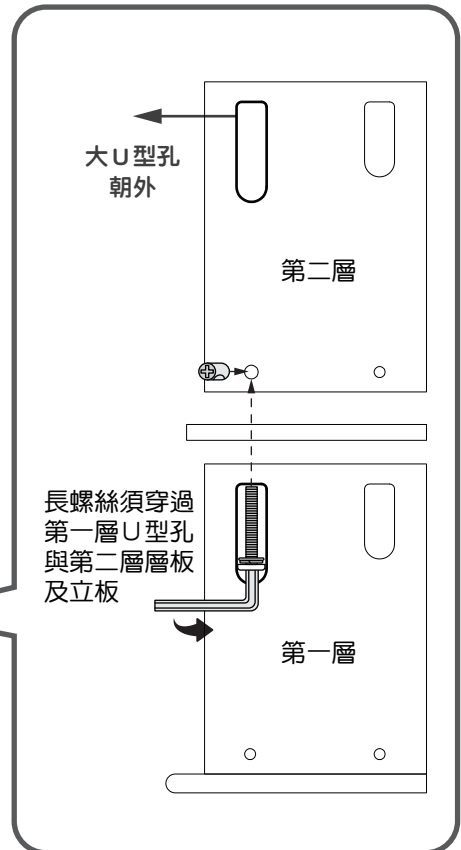
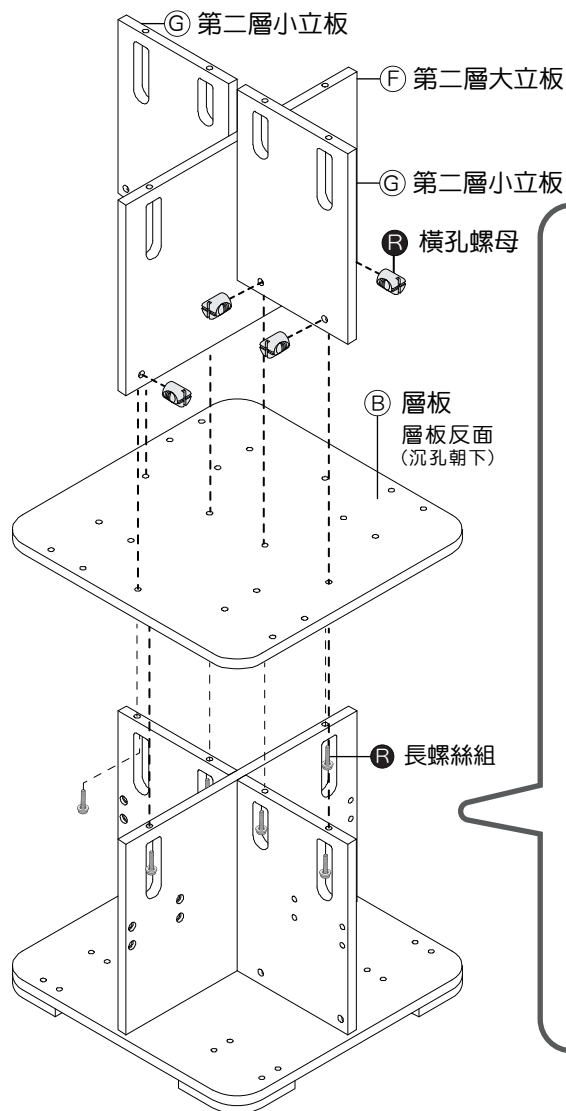

## 完成頂板組裝

(若要繼續組裝第三、四層書櫃，請重複上述「第二層組裝」步驟流程，最後再蓋上頂板)

## 頂板材料

Ⓟ 戴帽螺絲組 X 6

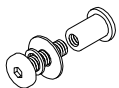

ⓐ 頂板 X 1

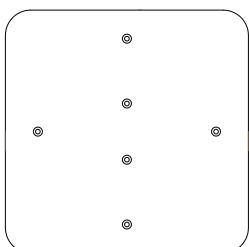

頂板正面 (沉孔朝上)

最後蓋上 ⓐ 頂板鎖上 Ⓟ 戴帽螺絲組。書櫃本體安裝完成。

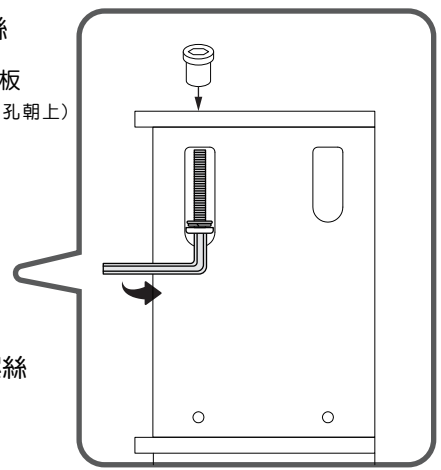
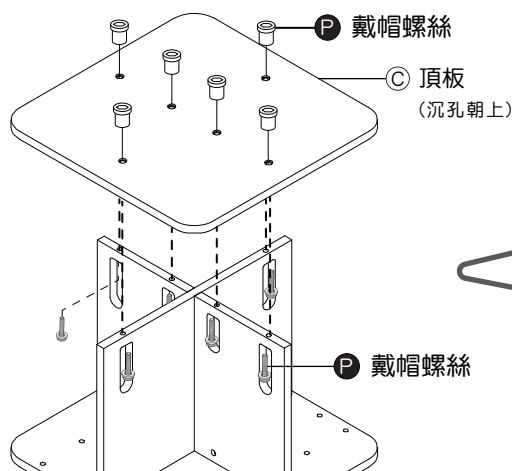

◎ 短螺絲組 X16

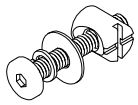

Ⓜ 底層書擋 X4

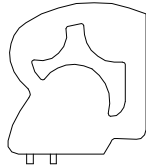

蘑菇 X2

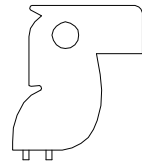

巨嘴鳥 X2

Ⓜ 書擋 X4



攀木蜥蜴 X2

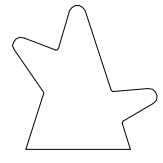

小樹枝 X2

可依喜好，左右調整、圖案互換 Ⓜ 書擋位置

第二層 Ⓜ 書擋組裝

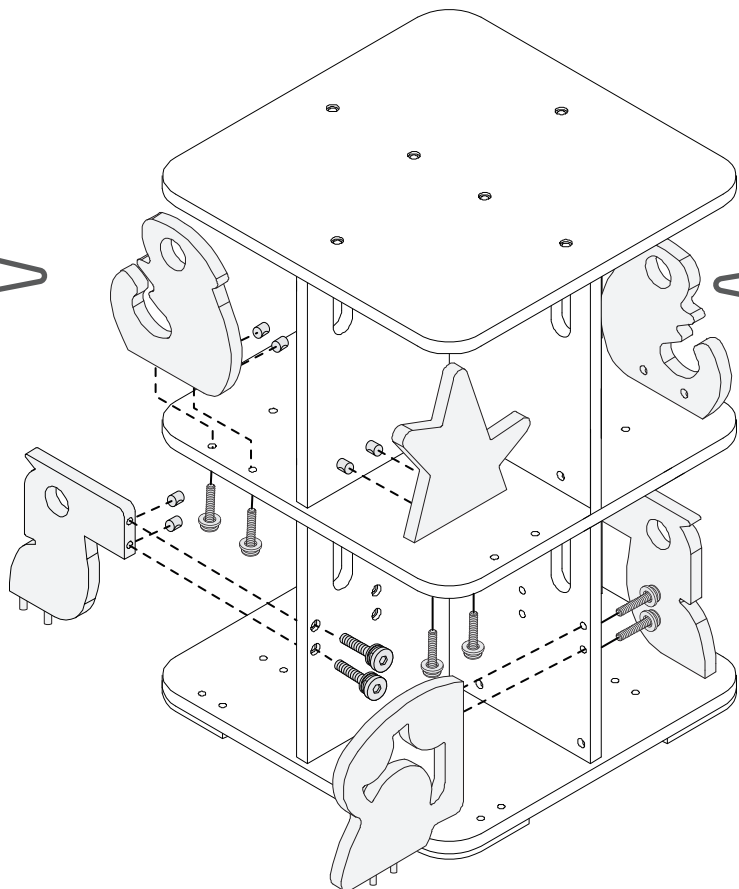
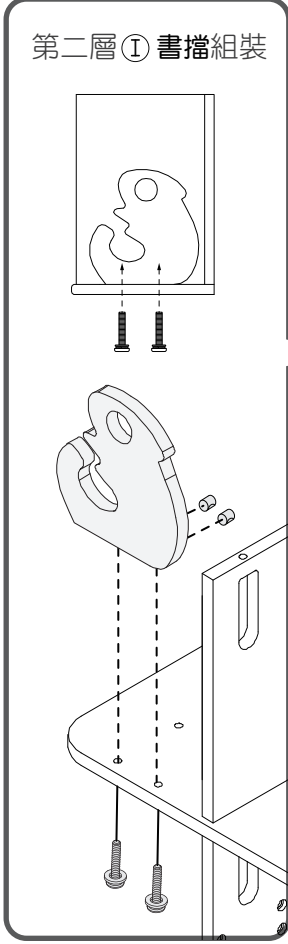

Ⓜ 書擋可前後變動調整合適空間位置。

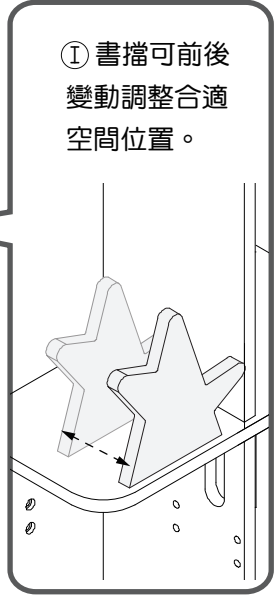

Ⓜ 底層書擋組裝

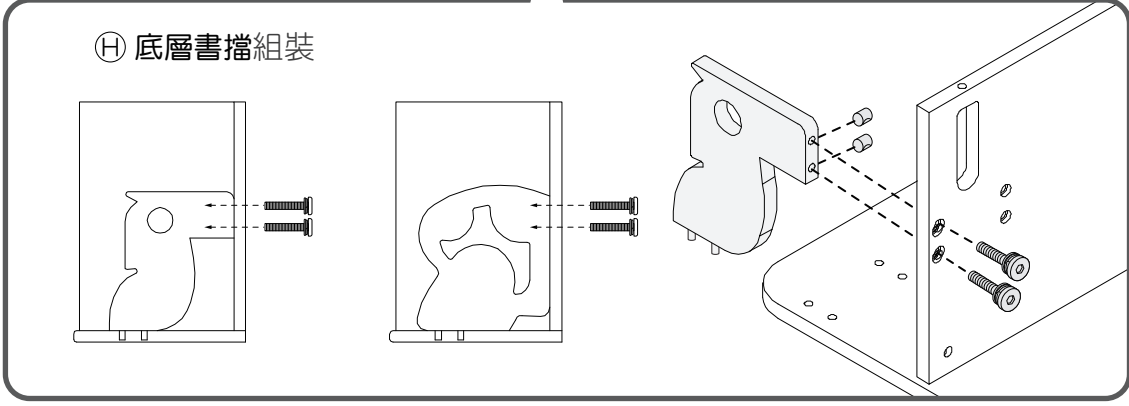

# 閱讀森林旋轉書櫃第 3 層 組裝說明書

請詳細閱讀此說明書，以正確組裝及使用。

為確保使用上的安全，請在組裝完成後將 L 型板手及本說明書保存好，以利將來使用。



English version

## 組裝注意事項

- 此商品必須由成人拆開及組裝，並請小心保管組件，避免兒童吞食。
- 為避免嬰幼兒產生窒息危險，拆卸後請立即將包裝袋銷毀或遠離兒童。
- 建議由二位成人一同組裝。
- 務必按照本說明書的步驟順序進行，可避免重複拆裝。

## 安置注意事項

- 請預留至少68X68公分正方的空間，以利書櫃旋轉使用。
- 本產品僅適用於空氣流通且乾燥的室內，勿置於室外。
- 請將本產品放置於平穩的硬質水平地面上使用。
- 本產品請勿放置於長期潮濕的環境中，如：廁所。
- 請遠離加熱源，如：壁爐、移動式暖氣機。

## 使用注意與安全事項

- 本產品僅供置物收納使用，嚴禁攀爬、遊戲以防傾倒。幼兒使用本產品時，請在成人的陪同輔助與監督下使用。
- 旋轉時務必先確認自己與周邊他人身體部位及物品皆離開書櫃旋轉半徑，以防碰撞造成人員受傷或損壞。
- 請將物品或書本平均放置於每一格，以維持轉盤滑順度及使用壽命。
- 請使用雙手旋轉本體，確保書櫃旋轉平穩。
- 產品最大負載重量為單一格承重12公斤書籍或物品(備註)，切勿載運人體或動物。
- 切勿超過限定的負載重量，會使產品受損與人員受傷。
- 切勿猛力旋轉讓書本或物品掉落，會使產品受損與人員受傷。
- 切勿攀上、坐上或站上產品，會使產品受損與人員受傷。
- 切勿在不平穩的地方使用，會使產品受損與人員受傷。
- 切勿在軟墊上使用，會使產品受損與人員受傷。
- 切勿在濕滑的地方使用，會使產品受損與人員受傷。
- 請勿放置超過溫度80度以上的物品，會使產品受損。
- 請勿放置潮濕或會滲出液體的物品，會使產品受損。
- 錯誤的使用本產品，會使產品受損與人員受傷。
- 請定期檢視螺絲緊密度。若有鬆脫，務必盡快鎖緊後再進行使用。

## 清潔與保養方式

- 請用40度以下清水擦拭(也可添加非侵蝕性清潔劑)，並隨後用乾布擦拭保持乾燥。切勿以水沖洗。
- 當旋轉盤沒有一開始的滑順時，可在旋轉盤上滴入潤滑油(或針車油)，方法建議如下：

## 旋轉盤注油保養說明

1. 把所有物品及書本移出，將櫃體平躺使旋轉盤垂直於地面。
  2. 將油嘴對準轉盤內外圈中的其中一顆鋼珠。
  3. 每次二滴，滴完後將轉盤旋轉二圈，重複3-4次。
  4. 滴入潤滑油時請控制力道，切勿用力按壓，避免潤滑油過多導致滲漏汙染地板。
- !! 不建議使用高壓氣體噴射的潤滑油，易汙染櫃體與地面。 !!

## 備註

12公斤大約為：29本兒童雜誌地球公民365一本厚約7-8mm，約391-463公克(每期不同)  
46本康軒學習雜誌進階版(不含閱讀誌)一本厚約4.5mm，約250公克(每期不同)

## 產品規格

品名：	閱讀森林旋轉書櫃	組裝後尺寸：	
貨號：	LK-FT-013 B	寬48 × 深48 × 高108.4 cm(三層)	
製造商：	愛兒館國際興業有限公司	單一格尺寸	
地址：	苗栗縣苗栗市英才路335巷19號	寬20.7 × 深23 × 高33 cm	
統一編號：	42743980	耐重：每層48 kg，共192公斤	
電話：	037-332-362	結構材質：天然橡膠實木、鋁合金轉盤	
網址：	lovekidsco.com.tw	表面處理：硝化纖維塗料	

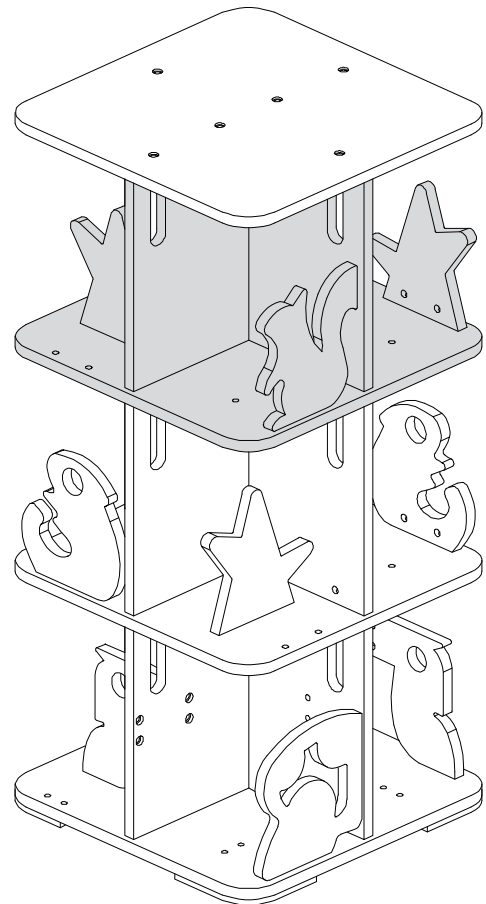

SH623001 B  
202305



客服 LINE ID  
@yih3890q



## 產品配件及工具表

B 層板 X 1

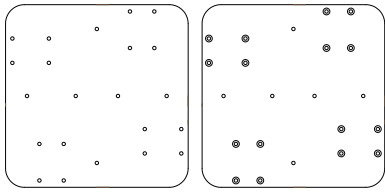

層板正面

層板反面  
(沉孔朝下)

J 書擋 X 4

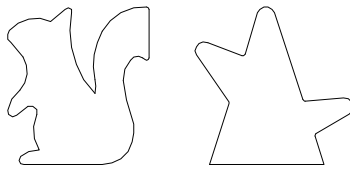

松鼠 X 2

小樹枝 X 2

F 第三層大立板 X 1

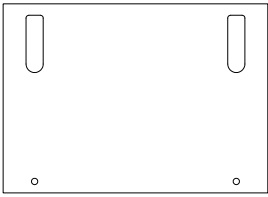

G 第三層小立板 X 2

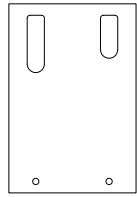
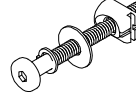
D 短螺絲組 X 8  
(45mm)R 長螺絲組 X 6  
(70mm)

## 卸下第二層頂板

先將頂板上的戴帽螺絲組卸下，妥善保存，在書櫃本體上安裝第三層。

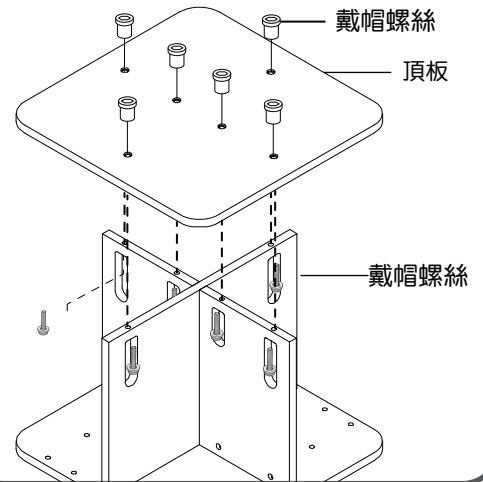

## 第三層組裝

## 第三層材料

R 長螺絲組 X 6

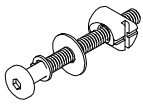

B 層板 X 1

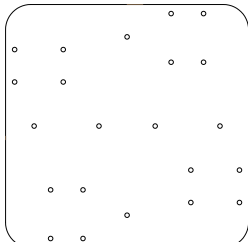

層板正面 (沉孔朝下)

F 第三層大立板 X 1

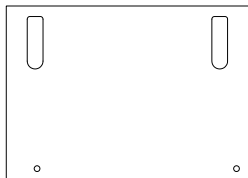

G 第三層小立板 X 2

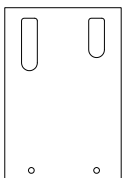

使用 R 長螺絲組 將 B 層板 F 第三層大立板和 G 第三層小立板與底層立架組合完成第三層組裝。

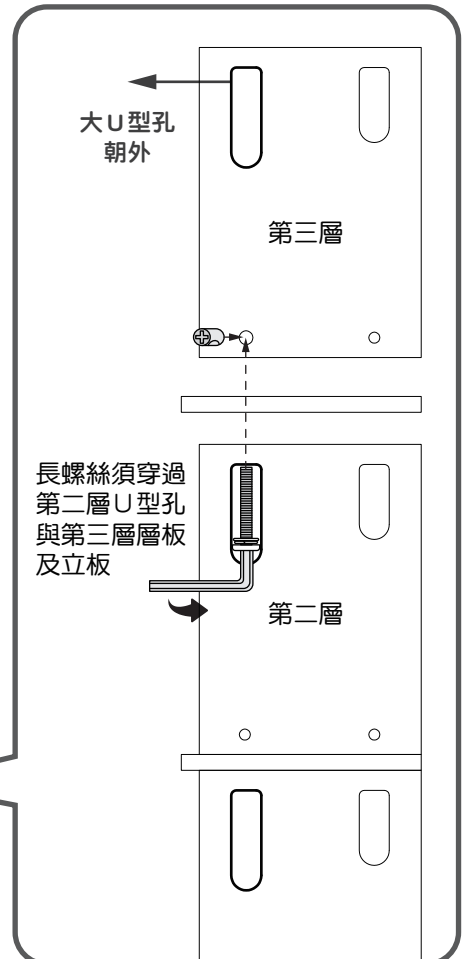
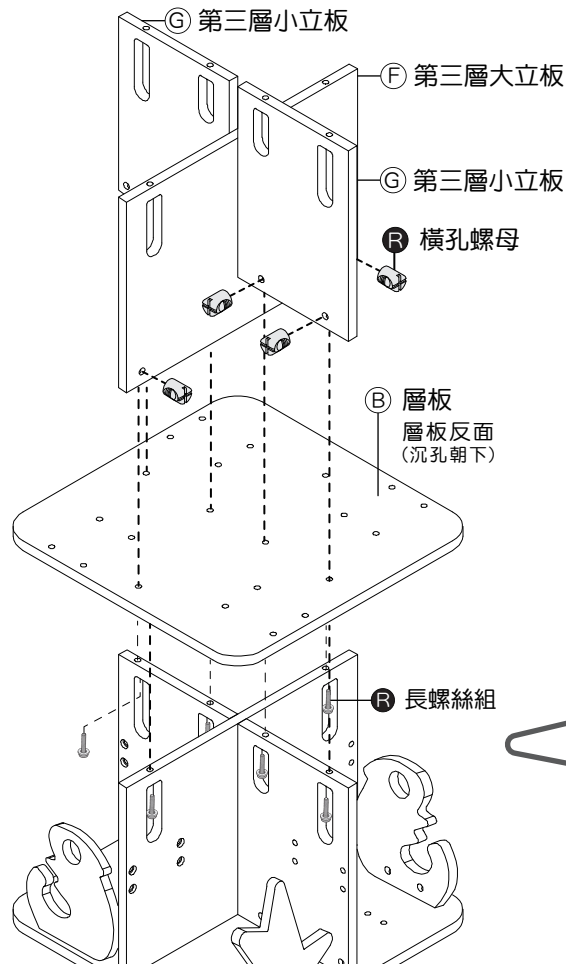

## 完成頂板組裝

戴帽螺絲組 X 6

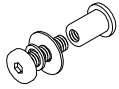

頂板 X 1

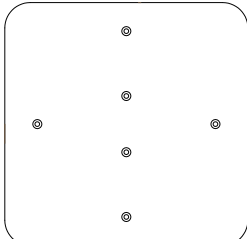

頂板正面 (沉孔朝上)

最後蓋上頂板鎖上原有的戴帽螺絲組。三層旋轉書櫃安裝完成。

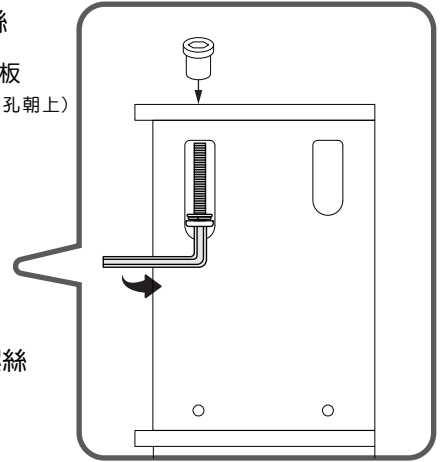
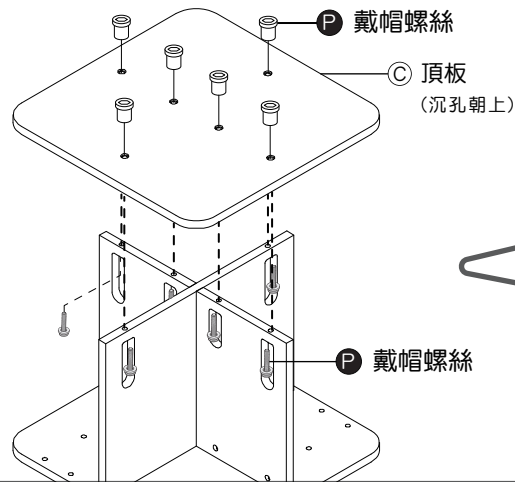

## 森林動物擋板安裝

## J 書擋

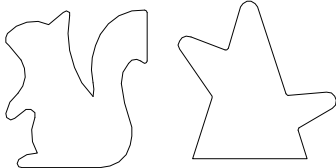

松鼠 X 2

小樹枝 X 2

## C 短螺絲組 X 8

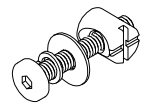

Ⓜ 書擋可前後變動調整合適空間位置。

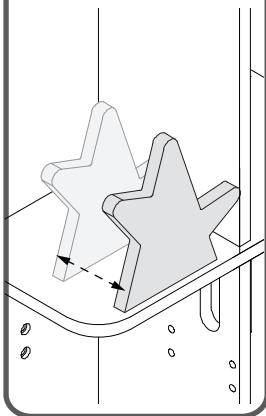

可依喜好，左右調整圖案互換二、三層的書擋位置！

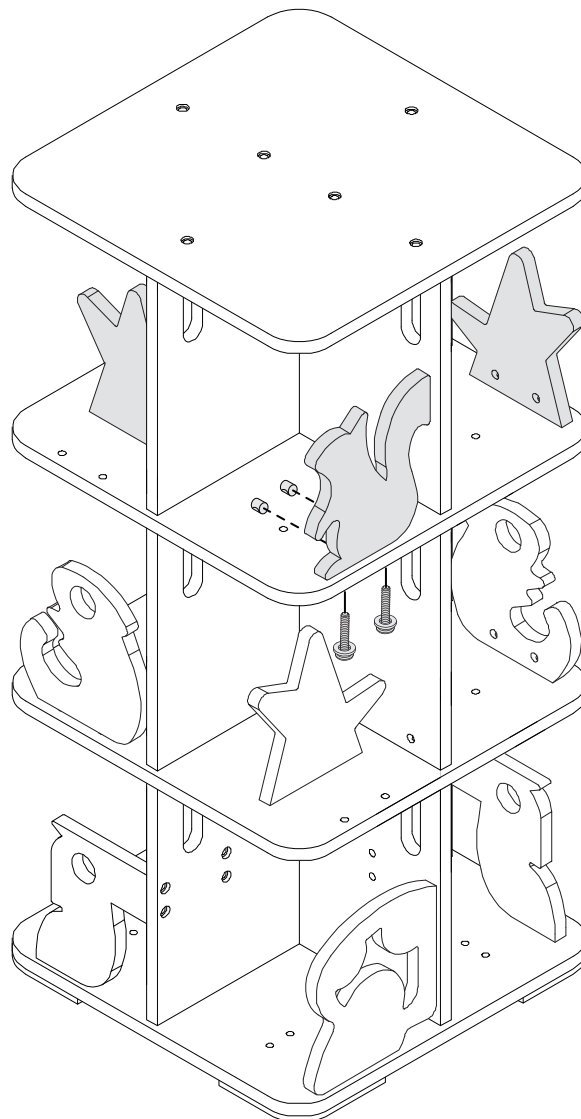

三層 J 書擋組裝

